



ตาราง 1 สถิติการปลูกพืชผัก จำแนกตามชนิดพืช ปีเพาะปลูก 2546/47

ชนิดพืชผัก	พื้นที่ปลูก (ไร่)	พื้นที่ไร่หม้อ/ต่อ/ ลำดับ หลังเก็บเกี่ยว (ไร่)	พื้นที่ปลูกซ่อม ในพื้นที่เสียหาย (ไร่)	พื้นที่เสียหายสิ้นเชิง (ไร่)	พื้นที่เก็บเกี่ยว (ไร่)	ผลผลิต (ตัน)	ผลผลิตเฉลี่ย (กก./ไร่)
กระเทียม	68,313	-	-	379	70,508	2,208	155,707
กะหล่ำดอก	23,892	-	157	1,385	21,619	2,255	48,744
กะหล่ำปลี	71,934	-	40	1,982	78,379	3,420	268,022
ข้าวโพดฝักอ่อน	217,905	-	-	1,958	216,359	1,154	249,597
ขิง	61,326	-	-	99	65,662	2,545	167,094
ต้นหอม (หอมแดง)	71,878	-	-	1,883	70,338	1,877	132,001
แตงกวา	90,507	-	50	2,359	91,761	1,869	171,502
แตงร้าน	42,488	-	7	1,336	42,628	2,183	93,065
ถั่วแขก	3,841	-	-	316	4,487	1,389	6,234
ถั่วฝักยาว	114,840	-	74	2,698	113,823	1,428	162,556
ถั่วลิสง	2,873	-	-	30	2,771	1,963	5,439
บวบ	31,194	-	3	493	30,350	1,049	31,832
ผักกวางตุ้ง	84,266	-	-	786	83,245	1,595	132,770
ผักกาดขาวปลี	38,029	-	-	226	38,682	2,670	103,282
ผักกาดเขียวปลี	23,718	-	40	348	25,870	2,367	61,232
ผักกาดหอม	19,340	-	-	299	18,822	1,428	26,884
ผักกาดหัว	19,401	-	-	815	18,888	2,656	50,159

ตาราง 1 สถิติการปลูกพืชผัก จำแนกตามชนิดพืช ปีเพาะปลูก 2546/47 (ต่อ)

ชนิดพืชผัก	พื้นที่ปลูก (ไร่)	พื้นที่ไถหว่าน/ต่อ/ ดำดิน หลังเก็บเกี่ยว (ไร่)	พื้นที่ปลูกซ่อม ในพื้นที่เสียหาย (ไร่)	พื้นที่เสียหายสิ้นเชิง (ไร่)	พื้นที่เก็บเกี่ยว (ไร่)	ผลผลิต (ตัน)	ผลผลิตเฉลี่ย (กก./ไร่)
ผักคะน้า	112,208	-	30	1,836	111,407	1,704	189,849
ผักบุ้งจีน	84,036	-	-	756	83,497	1,094	91,346
ผักบุ้งน้ำ	6,798	57,464	36	93	63,485	918	58,249
เผือก	28,641	-	-	770	24,972	2,739	68,389
พริกเล็ก	127,309	20,263	645	2,630	113,092	1,114	125,973
พริกใหญ่	61,877	9,751	40	1,491	66,071	1,414	93,428
ฟักเขียว	29,759	-	-	311	25,699	2,057	52,867
ฟักทอง	61,558	-	-	1,506	51,848	2,293	118,898
มะเขือเทศ	47,424	-	-	1,829	47,349	3,764	178,210
มะระจีน	14,053	-	-	123	13,392	1,780	23,837
มันฝรั่ง	27,684	-	-	114	26,982	2,447	66,015
หอมแดง	120,584	-	-	1,021	124,996	2,228	278,461
หอมหัวใหญ่	11,858	-	-	-	10,218	3,874	39,588

หมายเหตุ: ปีเพาะปลูก หมายถึง เดือนพฤษภาคม - เมษายน

ที่มา: กรมส่งเสริมการเกษตร กระทรวงเกษตรและสหกรณ์

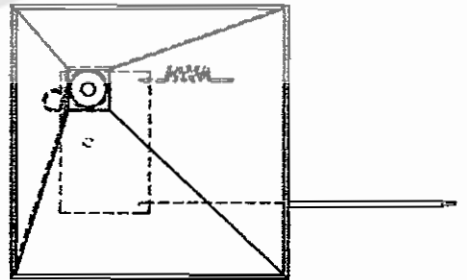
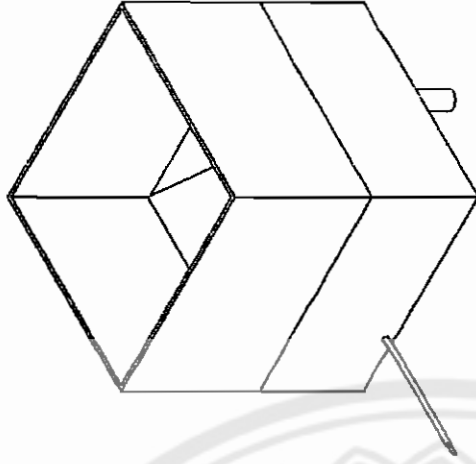
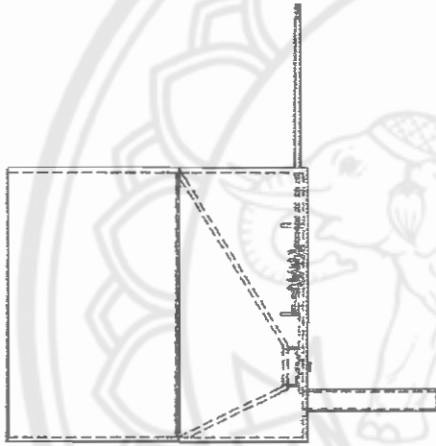
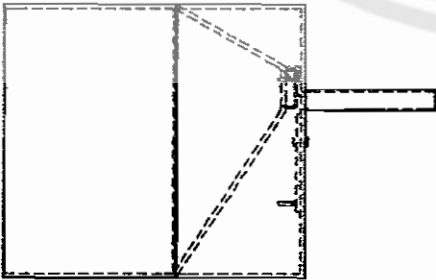

**NOTE:** All dimensions are in millimeter

1888868

FACULTY OF ENGINEERING  
NARESUAN UNIVERSITY

๗  
๕  
๖๖๕  
๗ ๒๒๖๓  
๒๕๕๘



สำนักช่าง  
MECHANICAL  
PAGE

# DETAIL

SCALE	DN BY : A.U.B.	MECHANICAL	2551
DATE: / /06	CODE:46380		

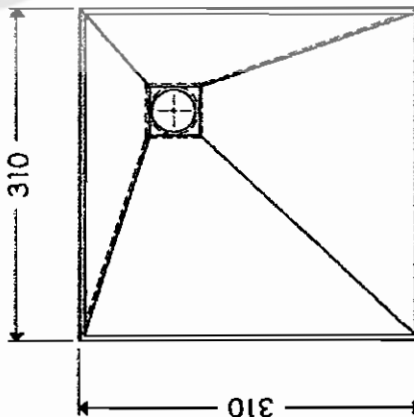
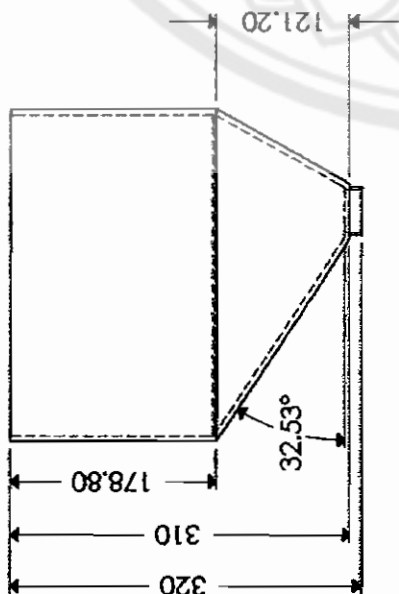
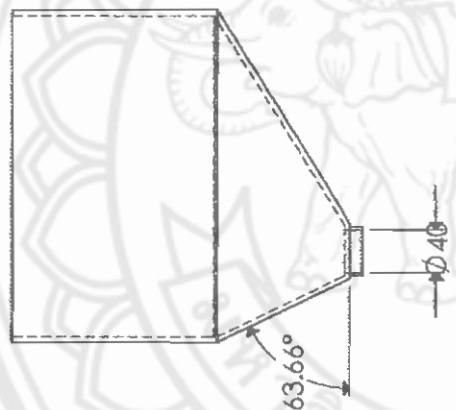
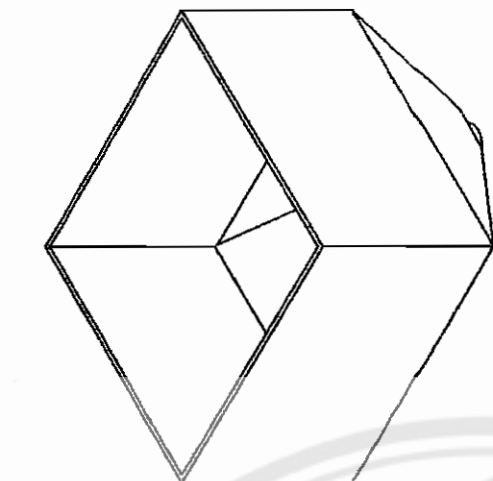

**NOTE:** All dimensions are in millimeter

FACULTY OF ENGINEERING  
NARESUAN UNIVERSITY

## DETAIL

SCALE	DN BY : A.U.B	MEC.DRW.PROJ
DATE: / /06	CODE:46380	PAGE OF

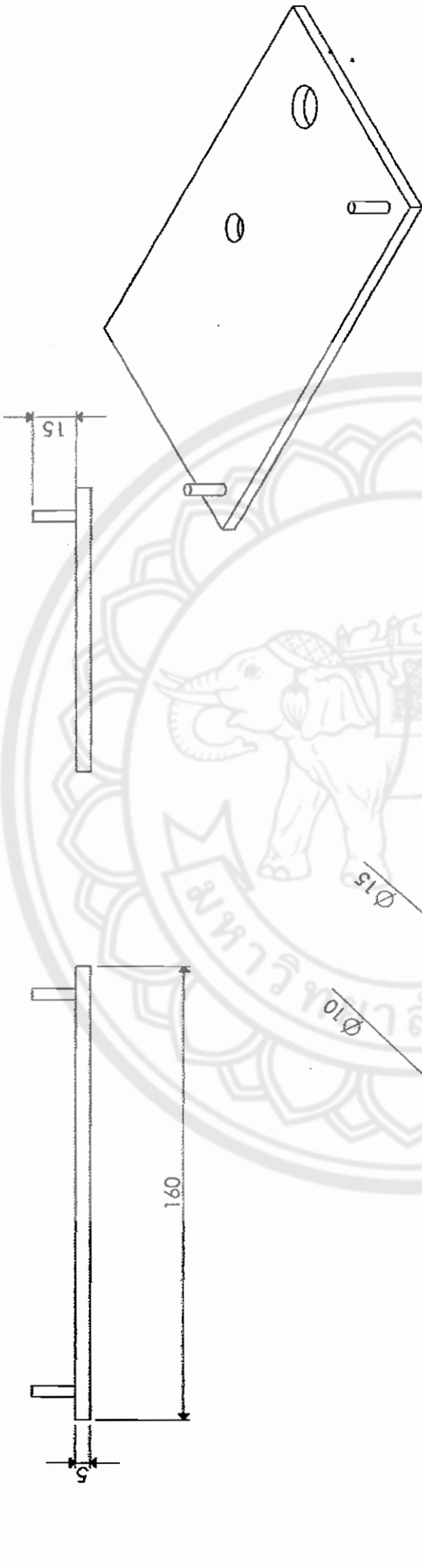

**NOTE:** All dimensions are in millimeter

FACULTY OF ENGINEERING  
NARESUAN UNIVERSITY

# DETAIL

SCALE	. DN BY : A.U.B	MEC.DRW.PROJ
DATE: / /06	CODE:46380	PAGE OF

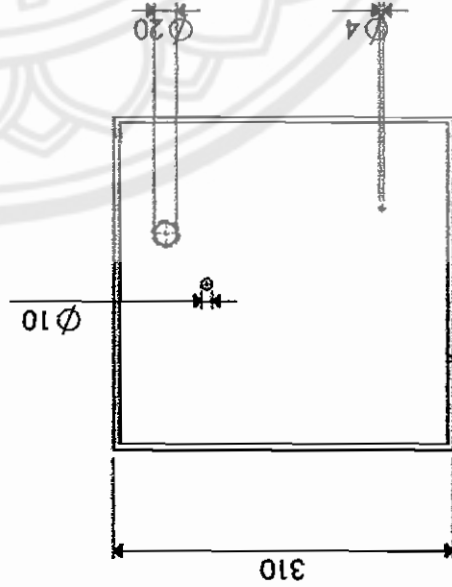
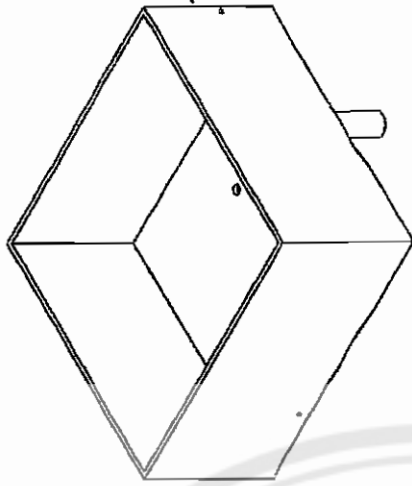
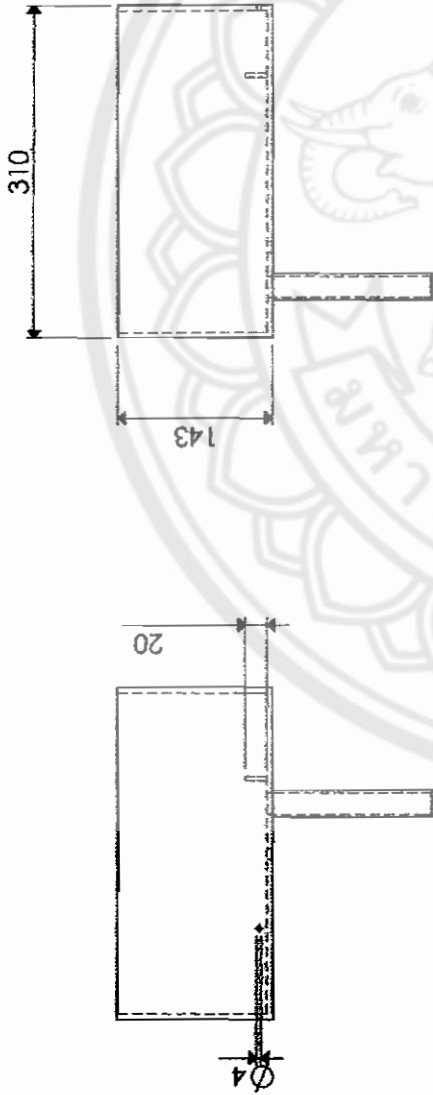

**NOTE:** All dimensions are in millimeter

FACULTY OF ENGINEERING  
NARESUAN UNIVERSITY

## DETAIL

SCALE

DN BY : A.U.B

MEC.DRW.PROJ

DATE: / /06

CODE:46380

PAGE

OF

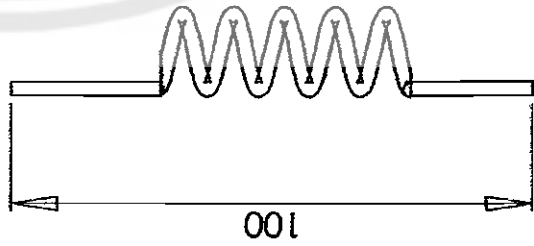
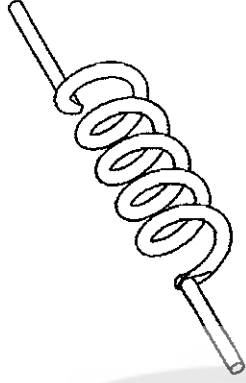
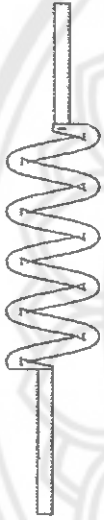
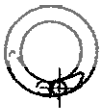

**NOTE:** All dimensions are in millimeter

FACULTY OF ENGINEERING  
NARESUAN UNIVERSITY

## DETAIL

SCALE

DN BY : A.U.B

MEC.DRW.PROJ

DATE: / /06

CODE:46380

PAGE OF